

各部の名称

このたびはベルボン製品をお求めいただきまして、まことにありがとうございます。  
ご使用前にこの取扱説明書をよくお読みの上、正しくお使いください。

Thank you very much for choosing Velbon product.  
Please carefully read this manual before starting use so that you can handle this product correctly.

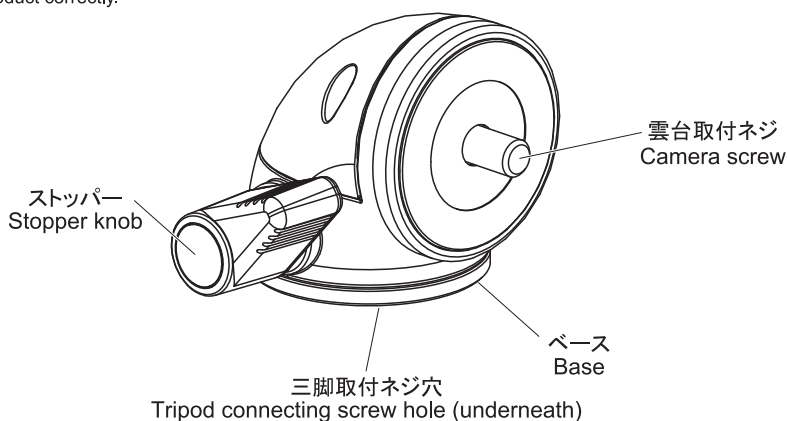

製品仕様

	Angle Adapter 4
台座/パッド径 Camera mounting plate diameter	36mm 1.42in
高さ Height	48mm 1.89in
底面径 Pedestal Diameter	40mm 1.57in
質量 Weight	90g 0.20lbs
三脚取付ネジ穴 Tripod connecting screw hole	UNC1/4

※記載の数値は平均的な値です。製品は組み合わせ部品で構成されておりますので、記載数値と若干異なる場合があります。

※製品改良のため、予告なしに仕様・デザイン・諸元等を変更することがありますのでご了承ください。

1-1.三脚への取り付け

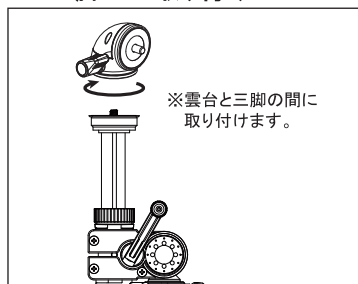

※雲台と三脚の間に  
取り付けます。

三脚 (V4ユニット II) への取り付けは、本製品のストッパー及びV4ユニット II の操作グリップを確実に締めてからおこなってください。本製品底面の取付ネジ穴と三脚 (V4ユニット II) の取付ネジを確実に合わせ、上図矢印方向にゆっくりと回し、しっかり固定します。

1-2.三脚への取り付け

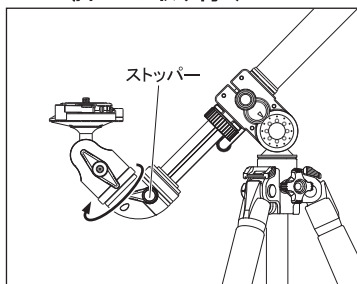

ストッパーを締めて固定した状態で、雲台を上図の矢印方向に回してしっかりと取り付けてください。

2.使い方

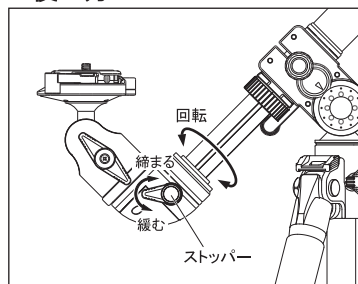

ストッパーを緩めると本製品のベース部分が回転します。雲台の動きに合わせてカメラが必要な方向を向くように調整したら、ストッパーを締めてしっかりと固定してください。

3.ロック位置の微調整

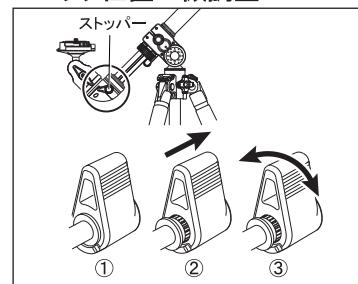

ストッパーは、ストッパー自体を上図矢印の方向へ引いてギザギザの軸からずらし、そのまま引っぱりながら回してロック位置 (締め止まり) を変更することができます。使いやすい位置に合わせてご使用ください。

⚠ 本製品使用時は重心バランスが悪くなりやすいので、必ずカメラをしっかり保持しながら慎重に操作してください。

1-1.How to install on tripod

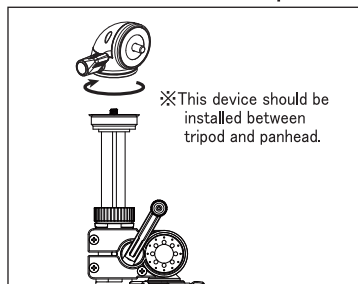

※This device should be installed between tripod and panhead.

Firstly, tighten Stopper knob and all the stoppers of V4-unit firmly including Grip knob when installing Angle Adapter 4. Align Tripod connecting screw hole to Camera screw and rotate the whole Angle Adapter 4 clockwise as arrow shown above firmly.

1-2.How to set up panhead on Angle Adapter 4

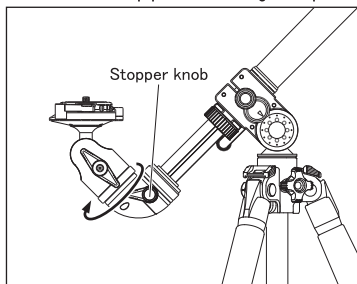

Under the condition that Stopper knob is tightened firmly, set up panhead on Angle Adapter 4 and rotate it clockwise as arrow shown above firmly.

2.How to use

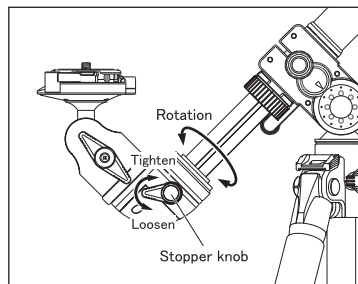

Loosening Stopper knob enables the base part to rotate. While considering movement of panhead, find desired angle of camera by adjusting directions and tighten Stopper knob.

3.Fine adjustment of position of Stopper knob

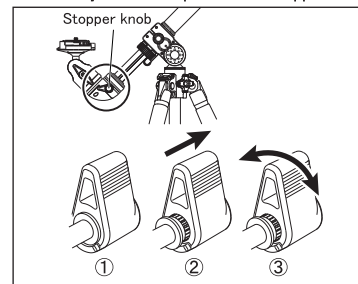

The position of Stopper knob can be changed. ①Pull Stopper knob out like ② and move it like ③ while undoing from jagged stem. Obtain desired position of Stopper knob.

⚠ When operating this device, hold camera firmly by hand with caution. The balance of center of gravity may be apt to be bad.

0501-01

(修理受付)

ハクバ写真産業株式会社

お問い合わせ先 TEL : 0568(85)0898

(受注センター) 〒486-0812 愛知県春日井市大泉寺町438-1



左のQRコード、またはベルボンサイトの「修理・オーバーホールのお問い合わせフォーム」からご依頼ください。

<https://www.velbon.com>

※保証規定につきましては、保証書裏面をご確認ください。

保証書

商品名 **Angle Adapter 4**

お買い上げ年月日 西暦 年 月 日

保証期間1年(お買い上げの日から)

ご購入店名

お客様 様

住所

電話

印

本製品が万一故障した場合は、ご購入日から満1年間、当保証規定により保証サービスが適用されます。